

番号	部品名称	材質	数量	備考
1	本体	PVC	1	
2	ゴム輪 250	SBR	1	

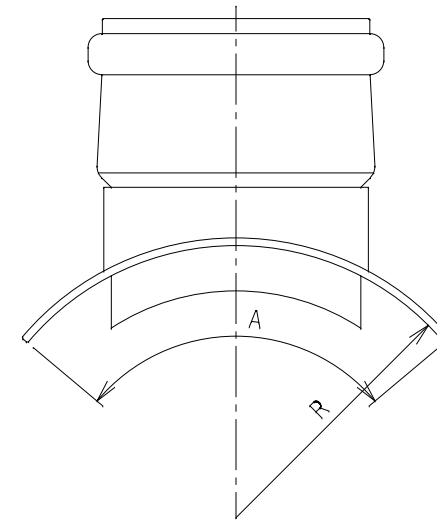
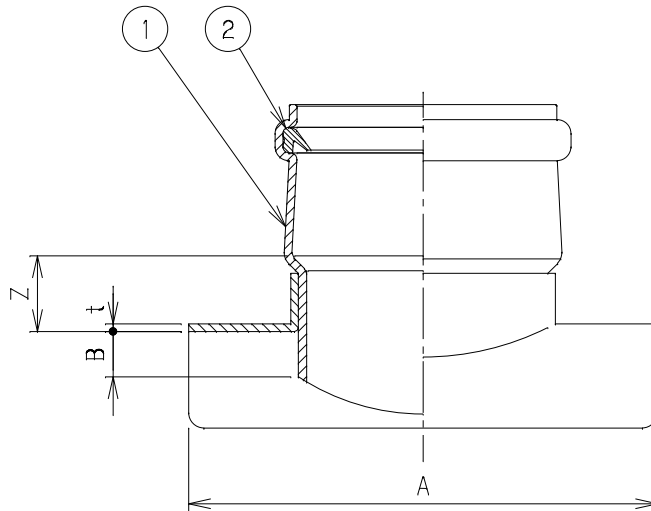

呼び径		Z	A(最小)	B(最大)	t(最小)	R(標準)
600	125	45	230	48	5	350

注 1. Zの許容差は、±15mmとする。

		Mコード	75858
品名	鉄筋コンクリート管用90度支管	型式 (略号)	90SHR 600-125
前澤化成工業株式会社		図番	18017201