

番号	部品名称	材質	数量	備考
1	自在ソケット	P V C	1	φ114リング付
2	縦管	P V C	3	φ114×1000LS付
3	パイプバンド	S U S	1	φ114
4	55°ワイ	P V C	2	φ114×55°
5	キャップ	P V C	2	φ114
6	導入管	P V C	1	φ114×650L
7	自在エルボ	P V C	1	φ114
8	短管	P V C	1	φ114×300L
-	接着剤	-	1	100g
-	工事説明書	-	1	
-	注意書	-	1	
-	短管	P V C	1	φ114×220LS付

		Mコード	84122
品名	タンクT部品	型式 (略号)	タンクT部品セットF ² (1,2階用)
前澤化成工業株式会社		図番	09045002

番号	部品名称	材質	数量	備考
1	自在ソケット	PVC	1	

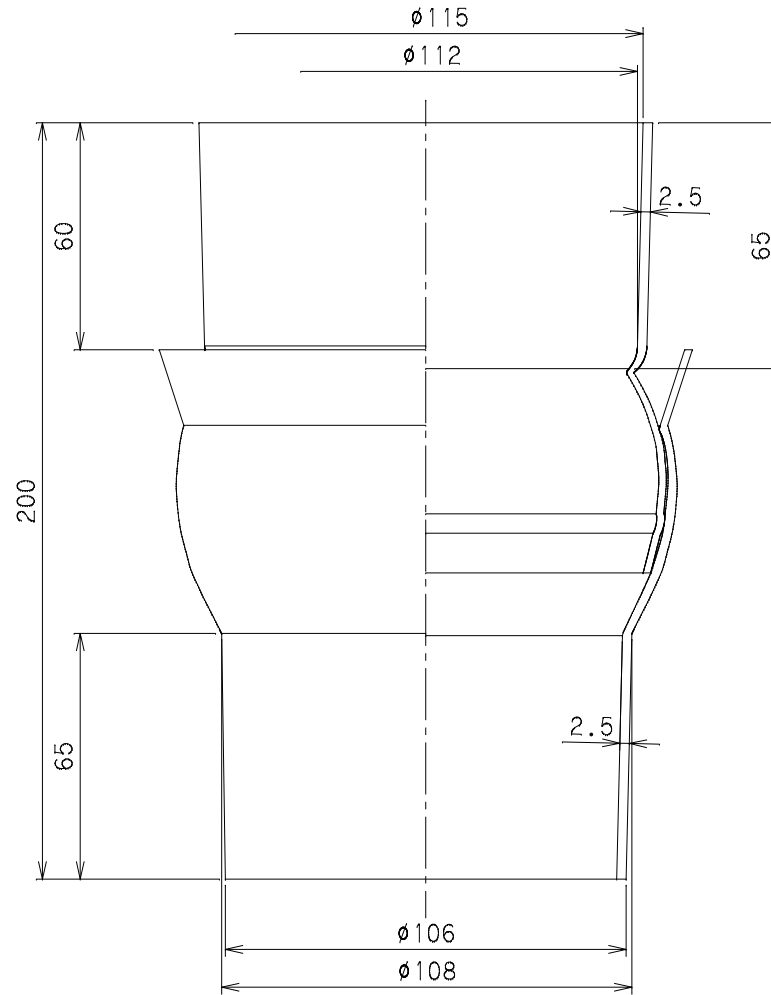

		Mコード	84125
品名	タンクT部品	型式 (略号)	自在ソケット114T
前澤化成工業株式会社		図番	09045002-1

番号	部品名称	材質	数量	備考
2	縦管	PVC	3	

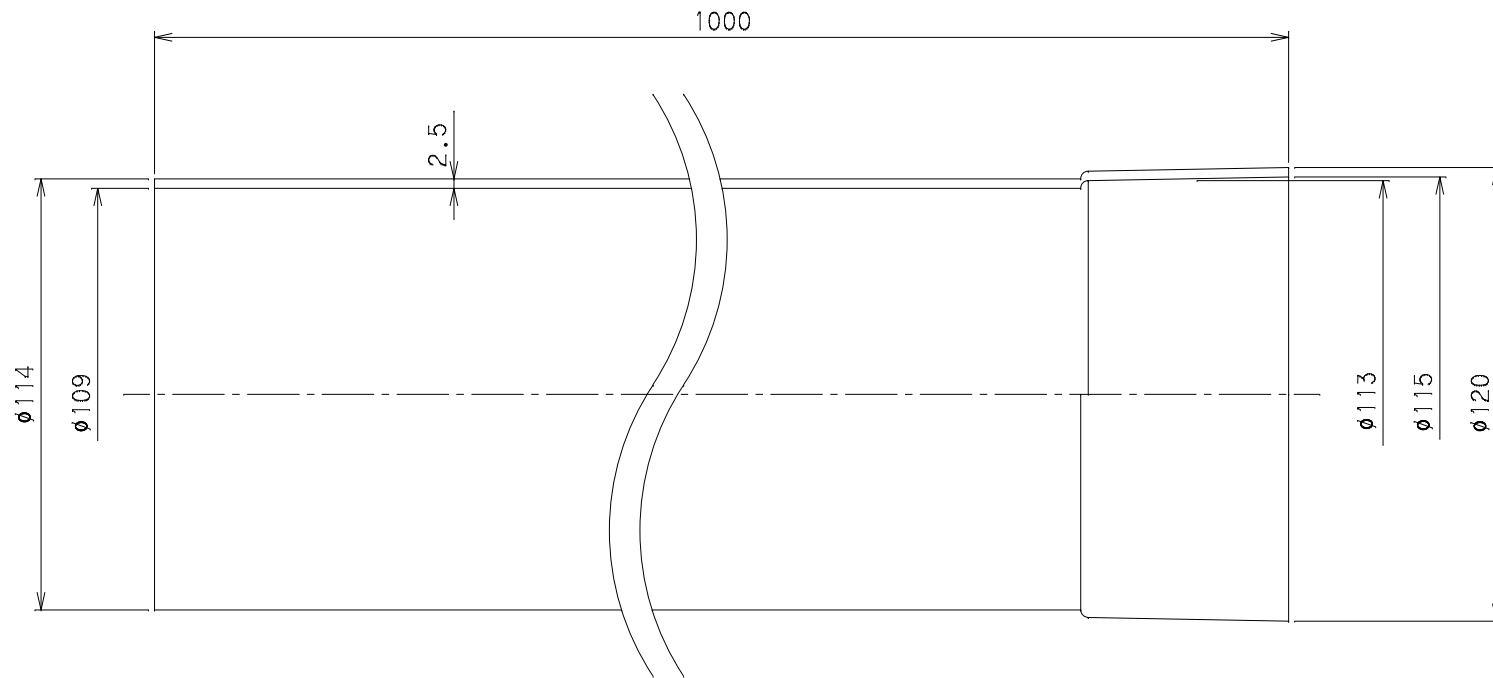

品名	タンクT部品	型式 (略号)	スリーブ114×1000S
前澤化成工業株式会社		図番	09045002-2

番号	部品名称	材質	数量	備考
3	臭突バンド	SUS	1	

外壁固定用コンクリートビス4本、リング固定用ボルトナット1本付属

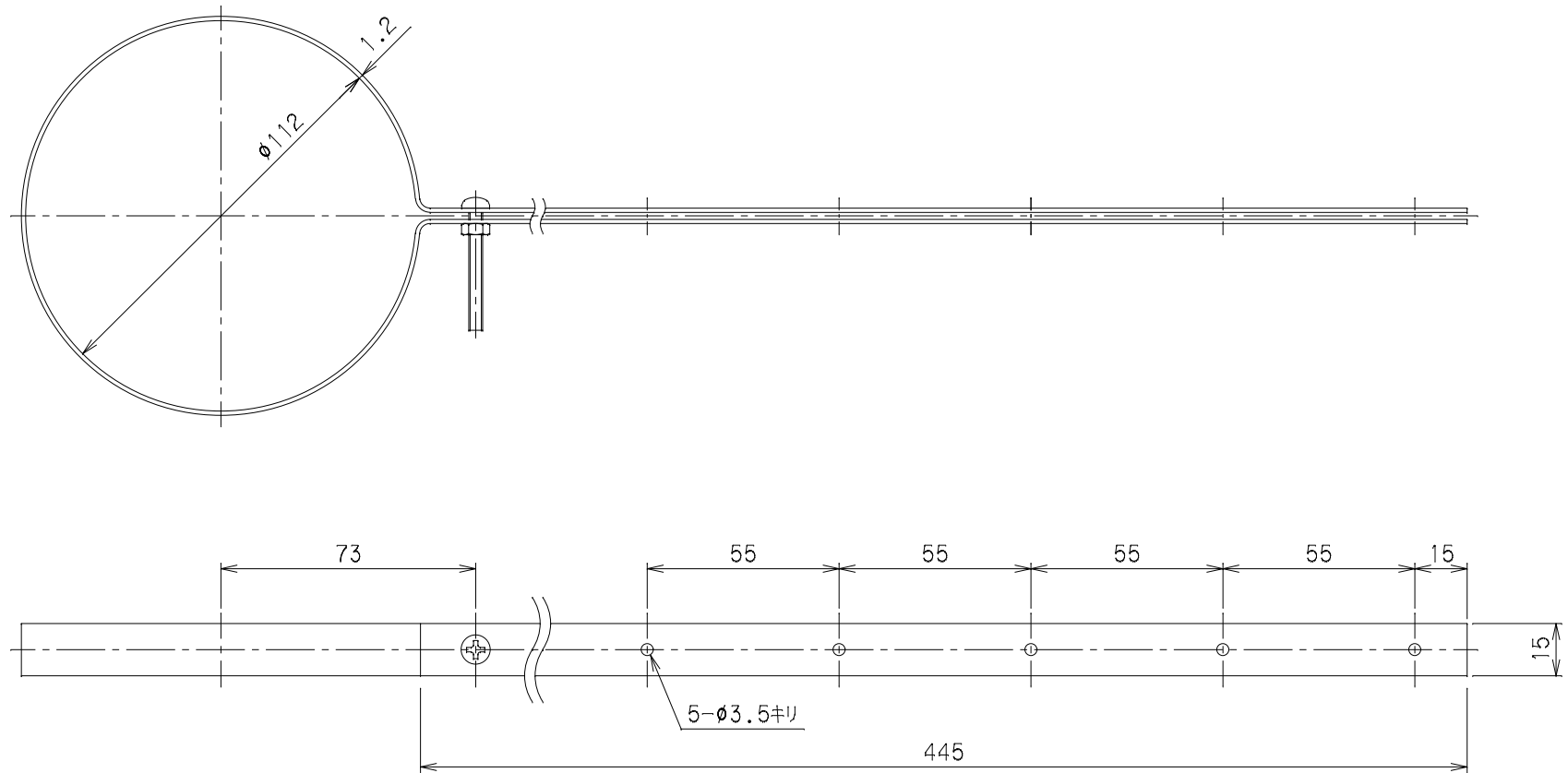

		Mコード	84110
品名	タンクT部品	型式 (略号)	臭突バンド114
前澤化成工業株式会社		図番	09045002-3

番号	部品名称	材質	数量	備考
4	55°ワイ	PVC	2	

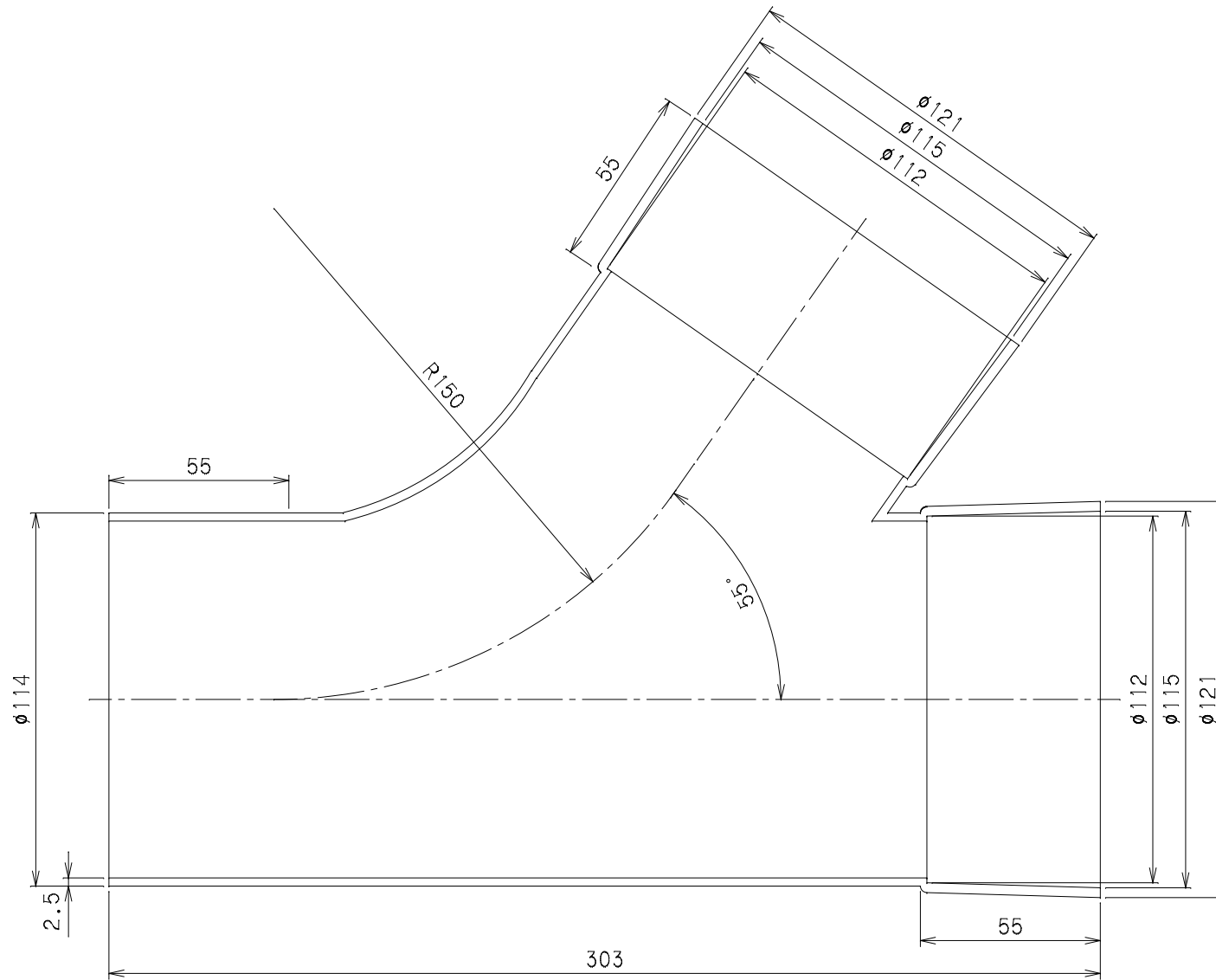

		Mコード	84123
品名	タンクT部品	型式 (略号)	タンク用55°Y114P
前澤化成工業株式会社		図番	09045002-4

番号	部品名称	材質	数量	備考
6	導入管	PVC	1	

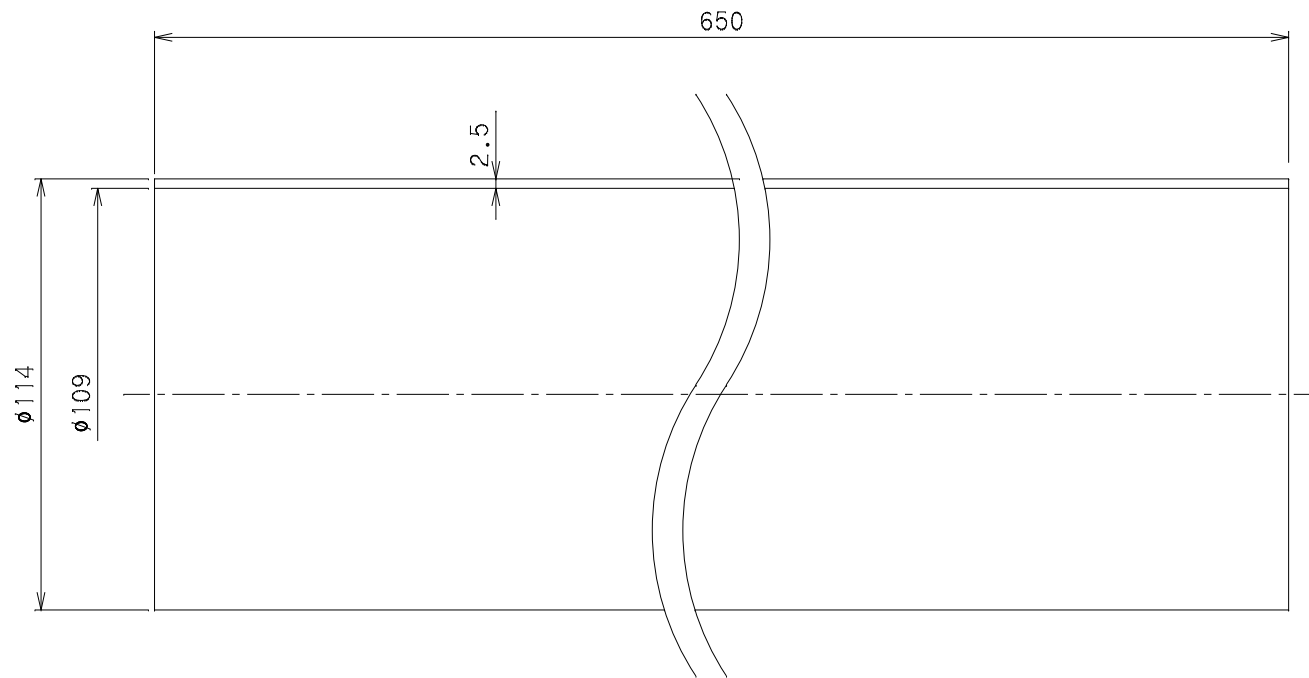

品名	タンクT部品	型式 (略号)	タンクト・ウニューカン114X650L
前澤化成工業株式会社		図番	09045002-6

番号	部品名称	材質	数量	備考
7	短管	PVC	1	

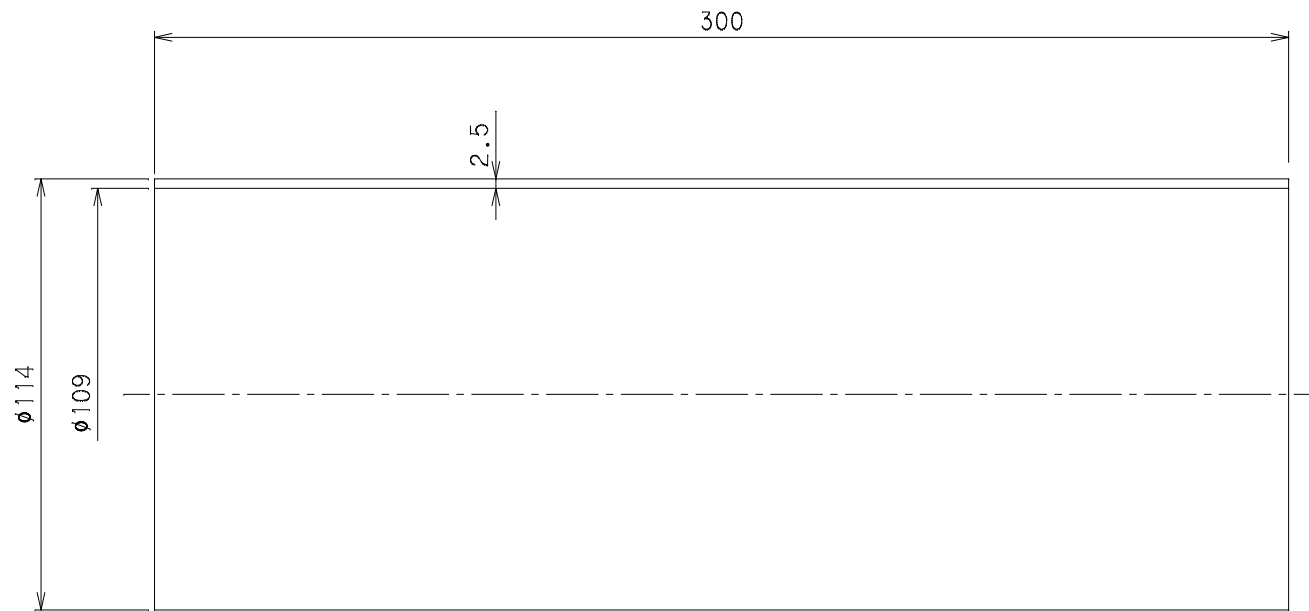

品名	タンクT部品	型式 (略号)	ストレート114×300L
前澤化成工業株式会社		図番	09045002-7

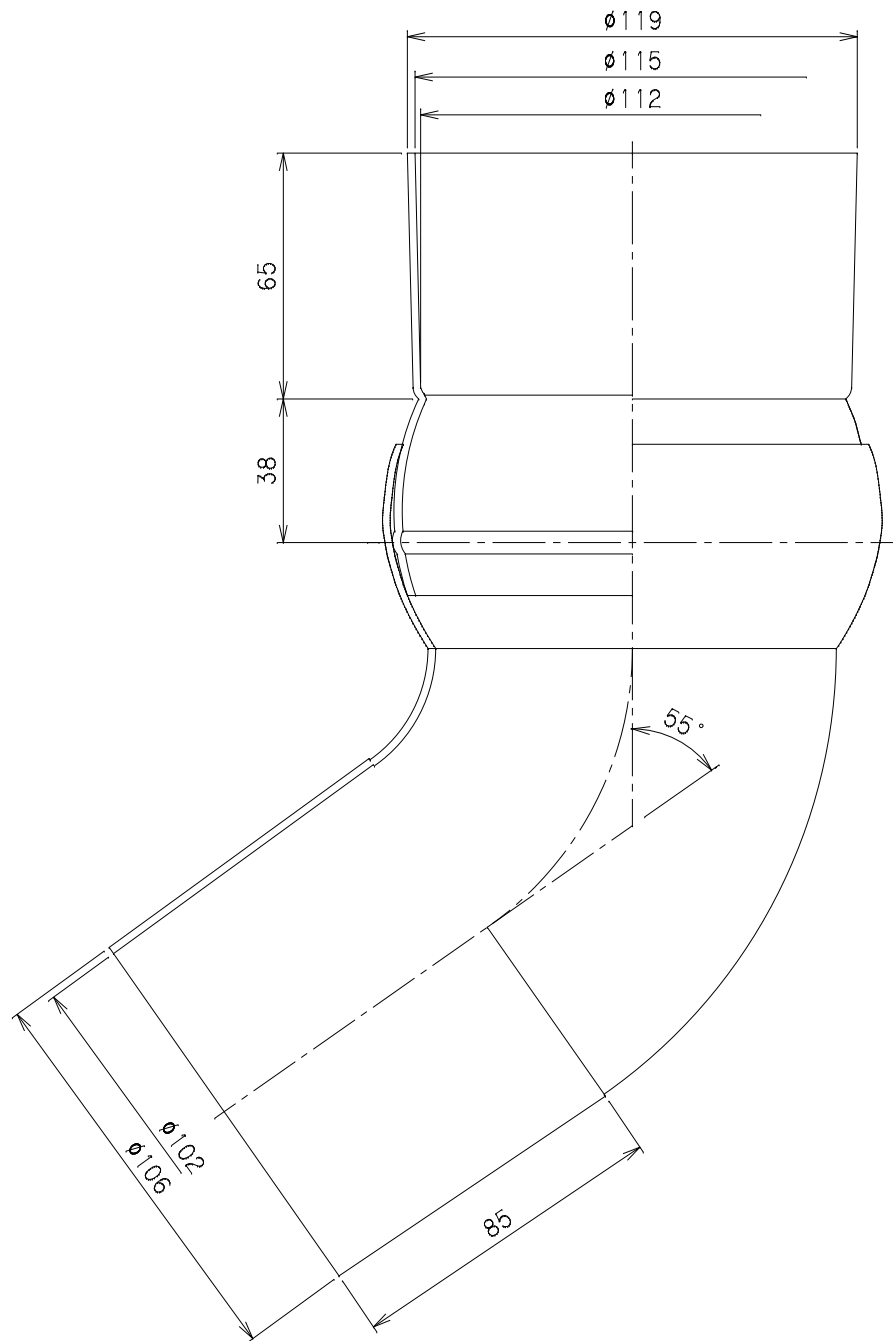

番号	部品名称	材質	数量	備考
8	自在エルボ	PVC	1	

		Mコード	84127
品名	タンクT部品	型式 (略号)	自在エルボ114S×114T
前澤化成工業株式会社		図番	09045002-8

番号	部品名称	材質	数量	備考
9	短管	PVC	1	

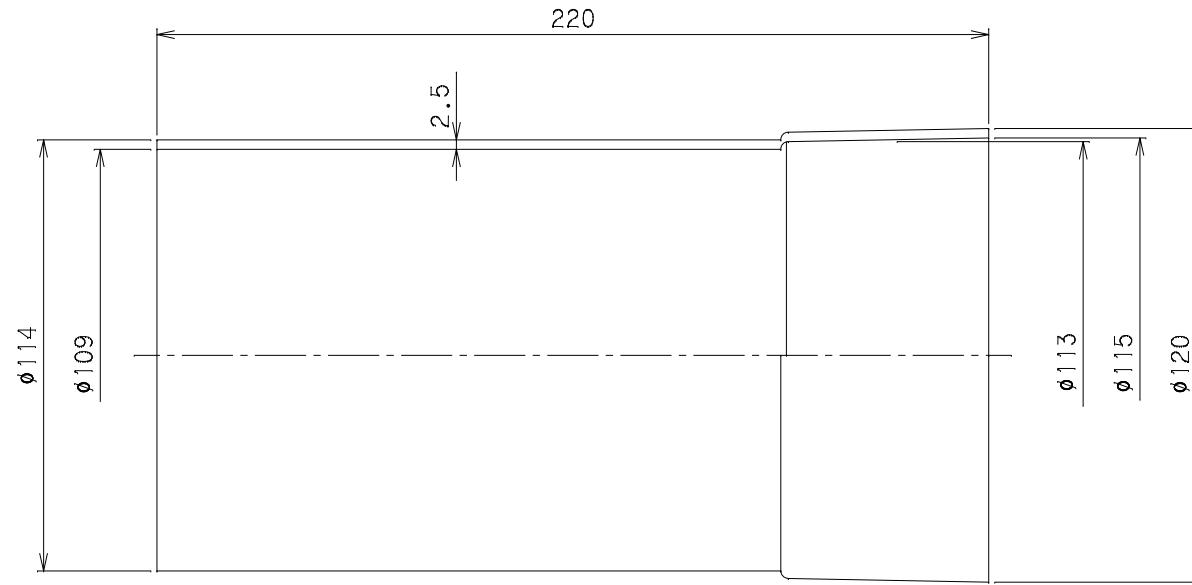

品名	タンクT部品	型式 (略号)	スリーブ114×220S
前澤化成工業株式会社		図番	09045002-9