

番号	部品名称	材質	数量	備考
1	本体	P V C	1	
2	掃除口 200	P V C	1	
3	ゴム輪受口200	P V C	1	
4	ゴム輪 200	S B R	1	
5	Oリング200	S B R	1	

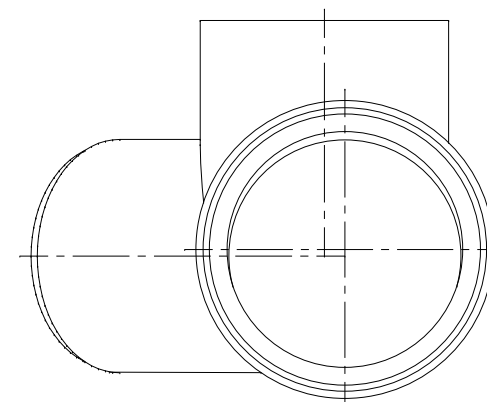

		Mコード	45041
品名	ビニール自在型ゴム輪受口	型式 (略号)	VHF-45L右 200-200S
前澤化成工業株式会社		図番	06000207