

番号	部品名称	材質	数量	備考
1	バスケット	SUS	1	

注記

1) 特注対応により、取手の長さを変更することができます。

対応機種：GT-N562P

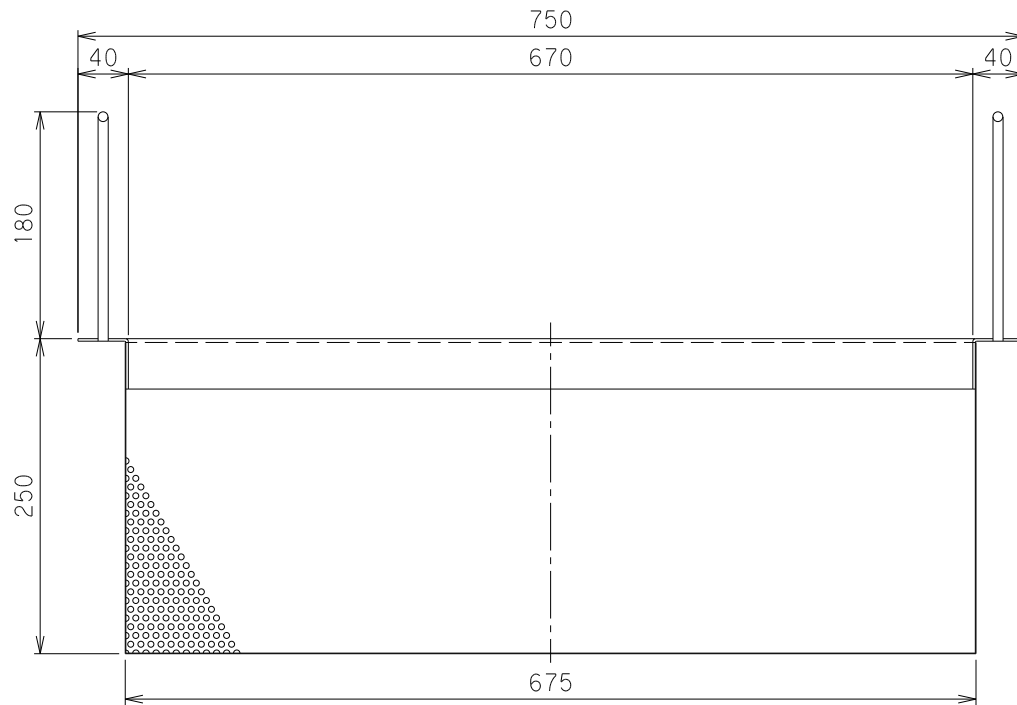
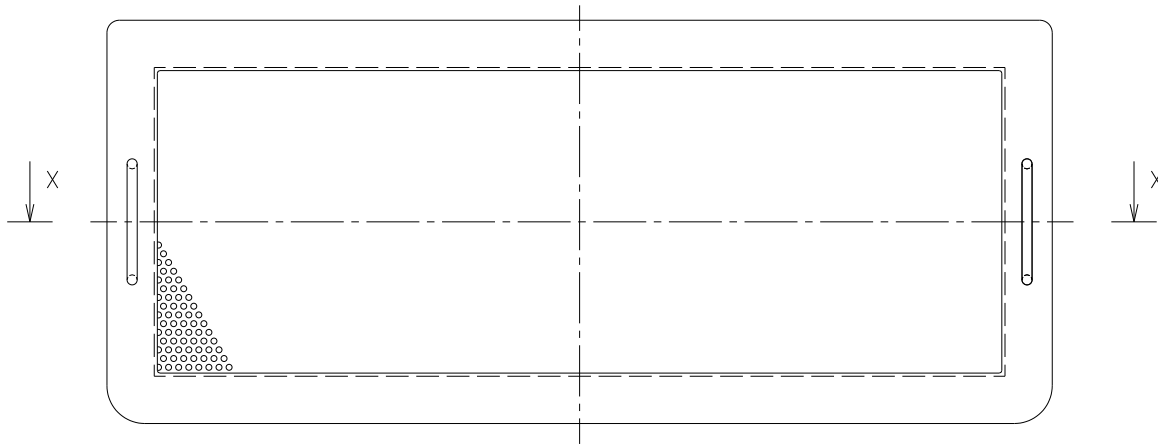

X-X断面

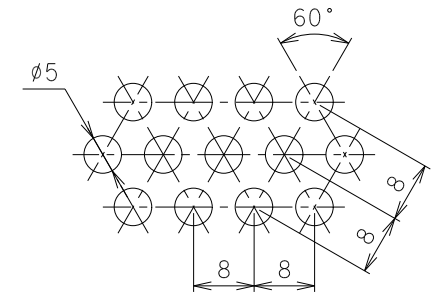
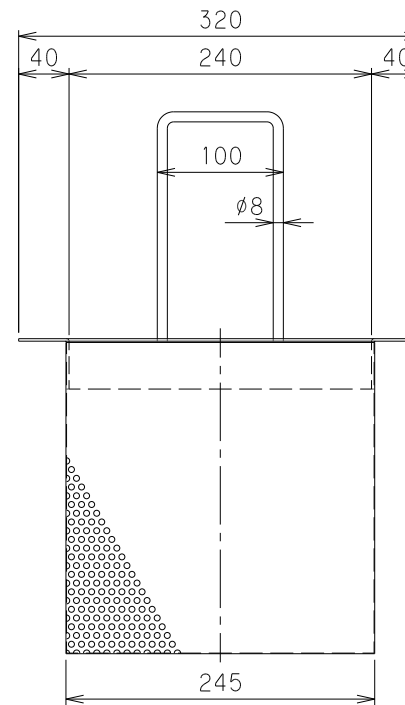

パンチングプレート打抜穴詳細

		Mコード	82957
品名	グリーストラップ バスケット	型式 (略号)	バスケットGT-N562P
前澤化成工業株式会社		図番	25810506