

番号	部品名称	材質	数量	備考

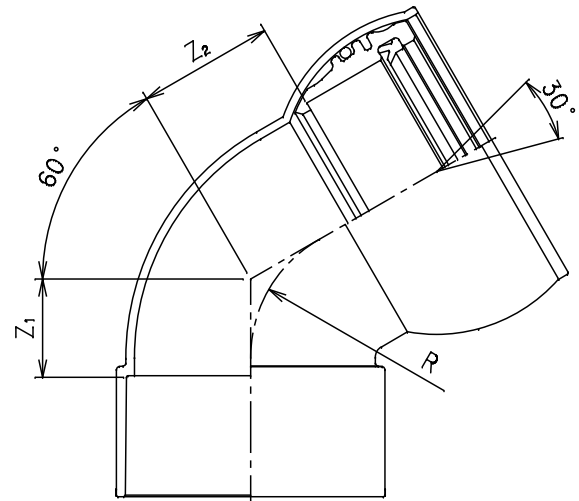

射出成形品

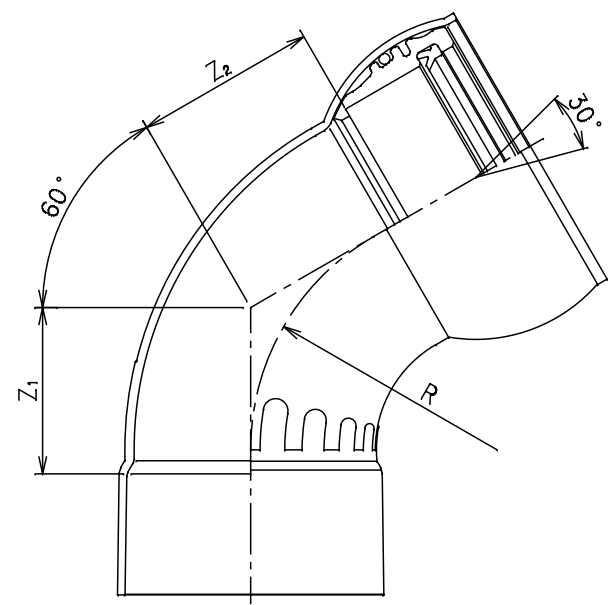

二次成形品

単位:mm

品番	呼び径	有効長		曲がり	Mコード
		Z ₁	Z ₂	R(参考)	
60SRFS-100	100	70	80	100	76429
60SRFS-125	125	95	110	150	76430
60SRFS-150N	150	65	90	90	76431N

*呼び径150のみ射出成形品とする。

品名	ゴム輪受口自在曲管S型	型式 (略号)	60SRFS
	前澤化成工業株式会社	図番	18001400