

番号	部品名称	材質	数量	備考
1	本体	排水用耐衝撃性PVC	1	
2	自在受口 300	PVC	1	
3	ゴム輪 200	SBR	1	
4	ゴム輪 300	SBR	1	
5	リング 300	SBR	1	

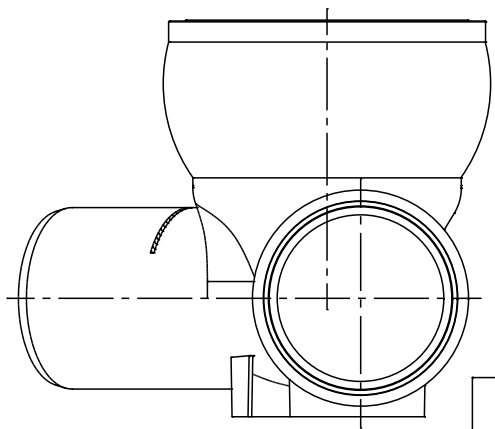
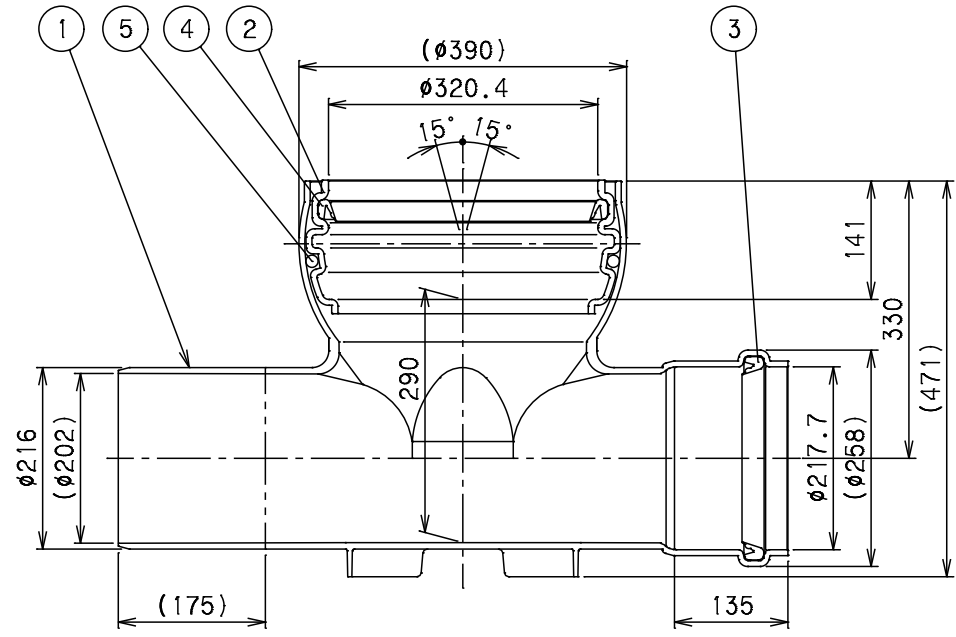

		Mコード	46322N
品名	傾斜対応型 ビニホール	型式(略号)	KFVHR-60L右 200-300N
前澤化成工業株式会社		図番	06041210