

単位:mm

呼び径 記号	D	l	L1	L2	Z1	Z2	D1	D2	Mコード
50	60	26	62	58	36	33	66.5	78.5	71693N
75	89	42	93	88	51	48	96.5	108.5	71694N
100	114	52	116	112	64	62	123.5	135.5	71695N

番号	部品名称	材質	数量	備考
1	本体	PVC	1	色調:透明
2	吸音材	ウレタンフォーム	1	t=5
3	遮音材	PE	1	t=1

1) シートの繋ぎ目は専用テープにて目地しております。

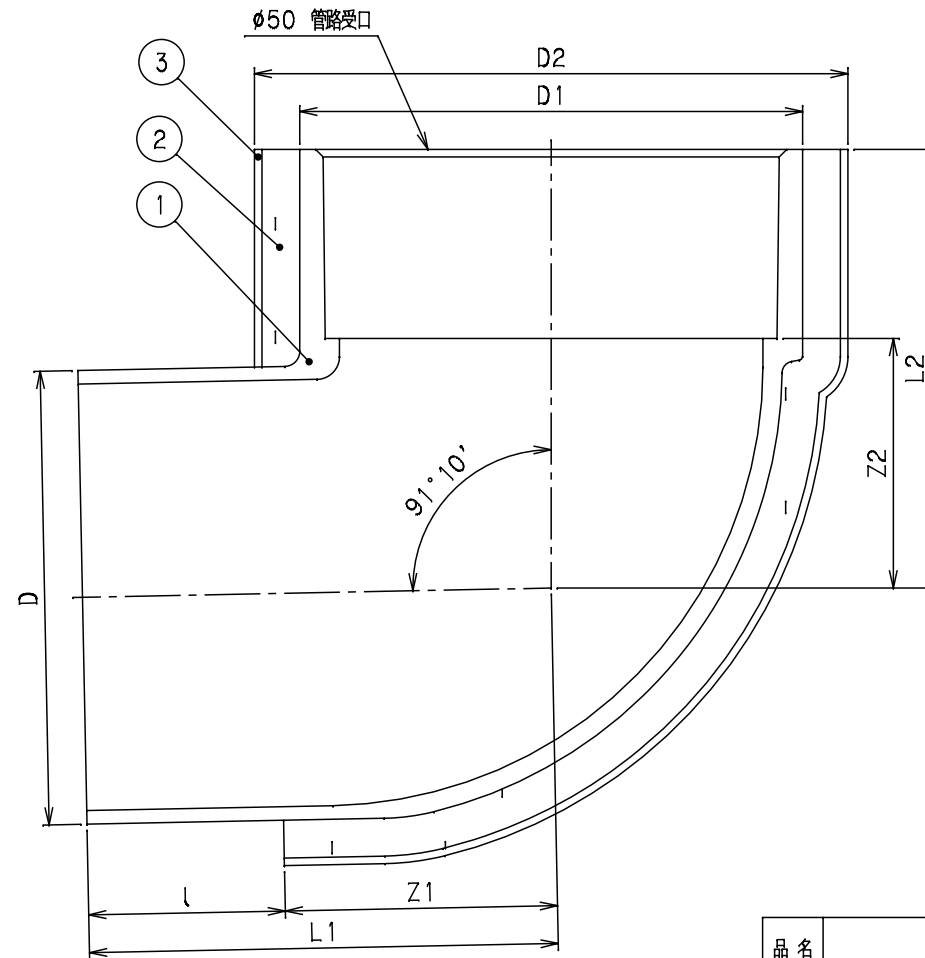

品名	遮音継手	型式 (略号)	SPX-90KL□□クリアN CB
前澤化成工業株式会社		図番	04106470