

番号	部品名称	材質	数量	備考
1	本体	PVC	1	
2	ゴム輪	SBR	1	

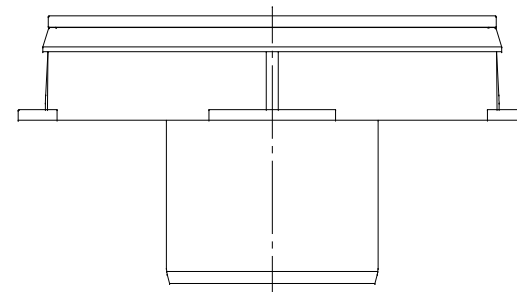
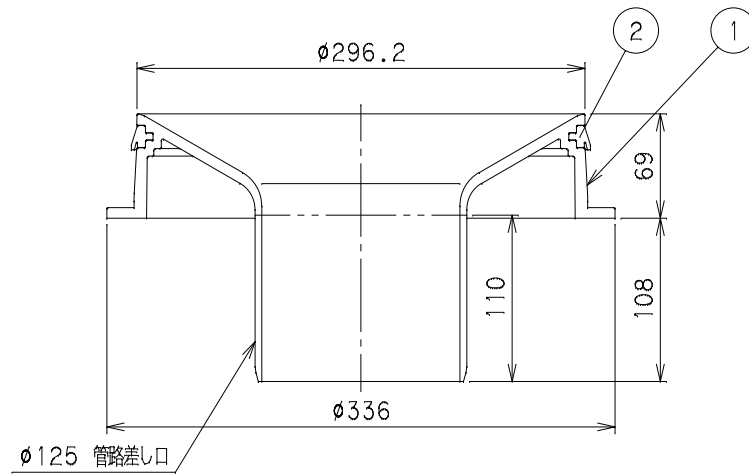
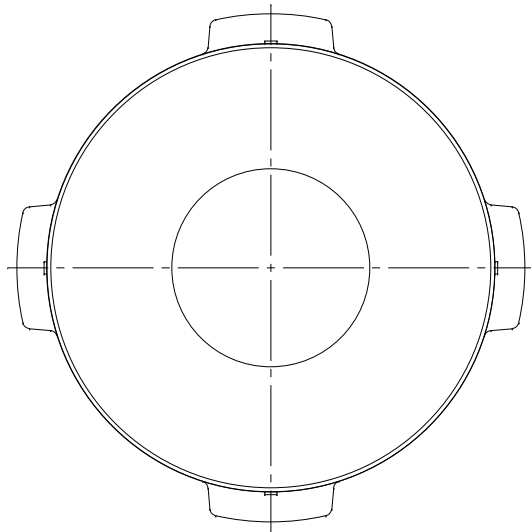

		Mコード	47264
品名	フリーインバートマス	型式 (略号)	F-FMD 125P-300
前澤化成工業株式会社		図番	05130602