

番号	部品名称	材質	数量	備考
	本体	PVC		

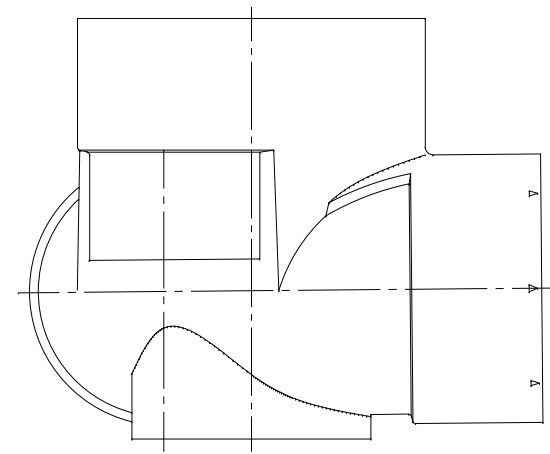
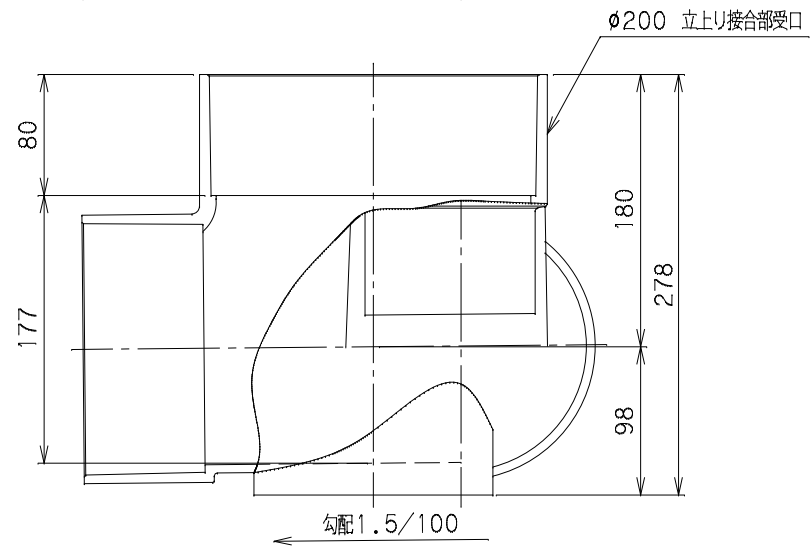
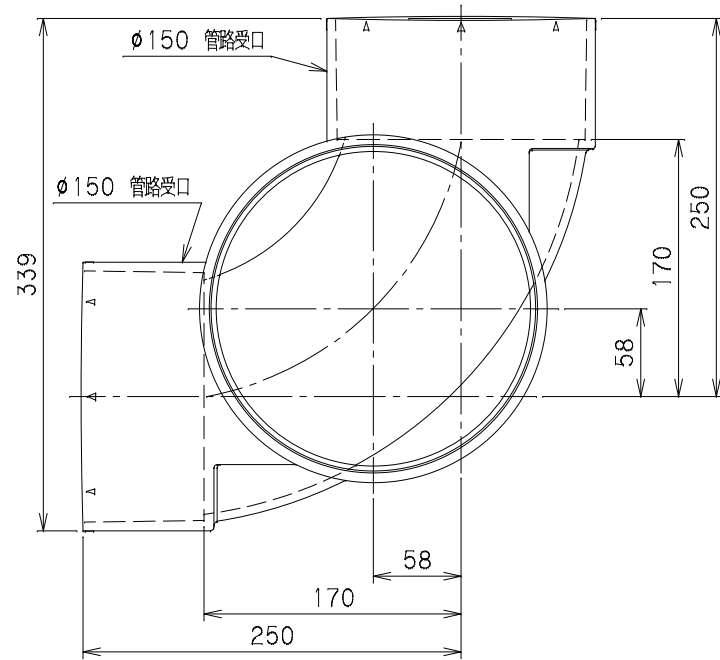

品名	ビニマス	型式 (略号)	M-90L左 150-200
前澤化成工業株式会社		図番	05031215
		Mコード	41760