

番号	部品名称	材質	数量	備考
	本体	PVC		

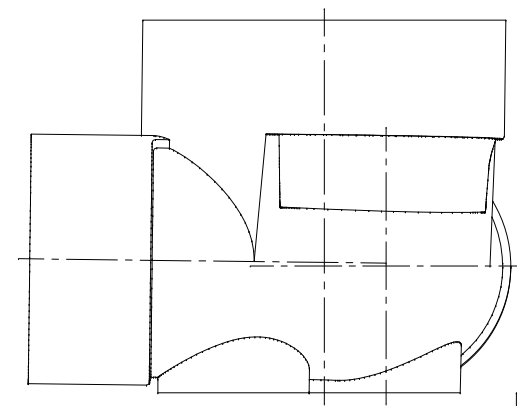
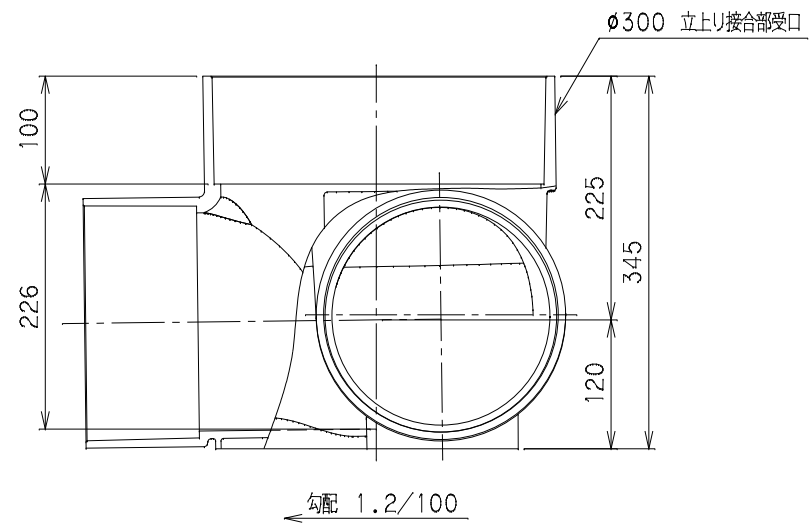
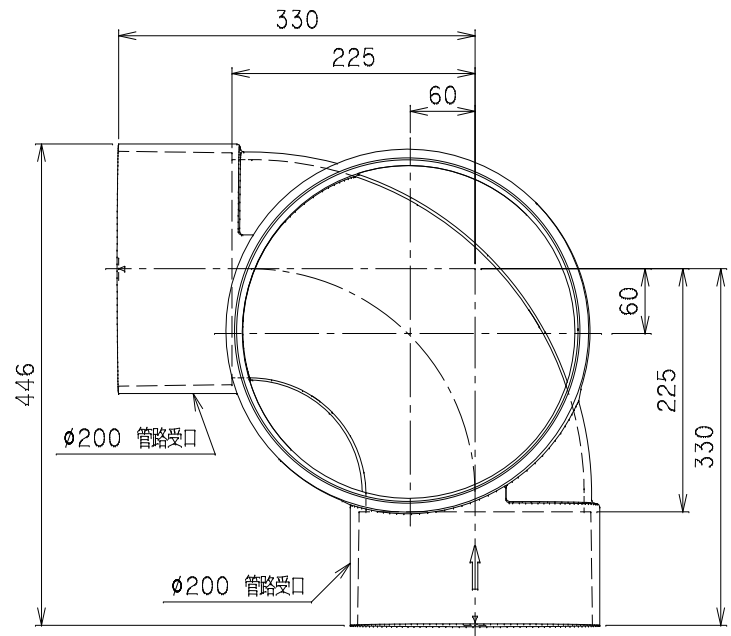

		Mコード	41918
品名	ビニマス	型式(略号)	M-90L右 200-300
前澤化成工業株式会社		図番	05039215